



Dansk Sportsskytte Forbund

Steel Challenge baner - mål og dimensioner

I overensstemmelse med anvendte opstillinger i European Steel Challenge
(Kilde: www.steelshoot.nl)

Opstilling af baner på Københavns Skyttecenter

Beskrivelse af de enkelte baner, herunder med inddækning af mål

15. september 2013
Knud Erik Poulsen
kep@kep.dk
Mobil: 27236748

Indhold	Side
Smoke & Hope	2 + 3
Five To Go	4 + 5
Roundabout	6 + 7
Pendulum	8 + 9
Showdown	10 + 11
Speed Option	12 + 13
Outer Limits	14 + 15
Accelerator	16 + 17

Note:

Der anvendes kun stående skydestilling.

Alle skiver som er placeret mere end 1,5 m fra endevold baginddækkes.

Ved skiver, hvor der er risiko til siden, monteres der sideafdækning.

Alle skiver er opstillet, så skud der ikke rammer skiverne går i endevolden.

Alle baner er opstillet således, at krav til TS vinkler til endevold overholdes.

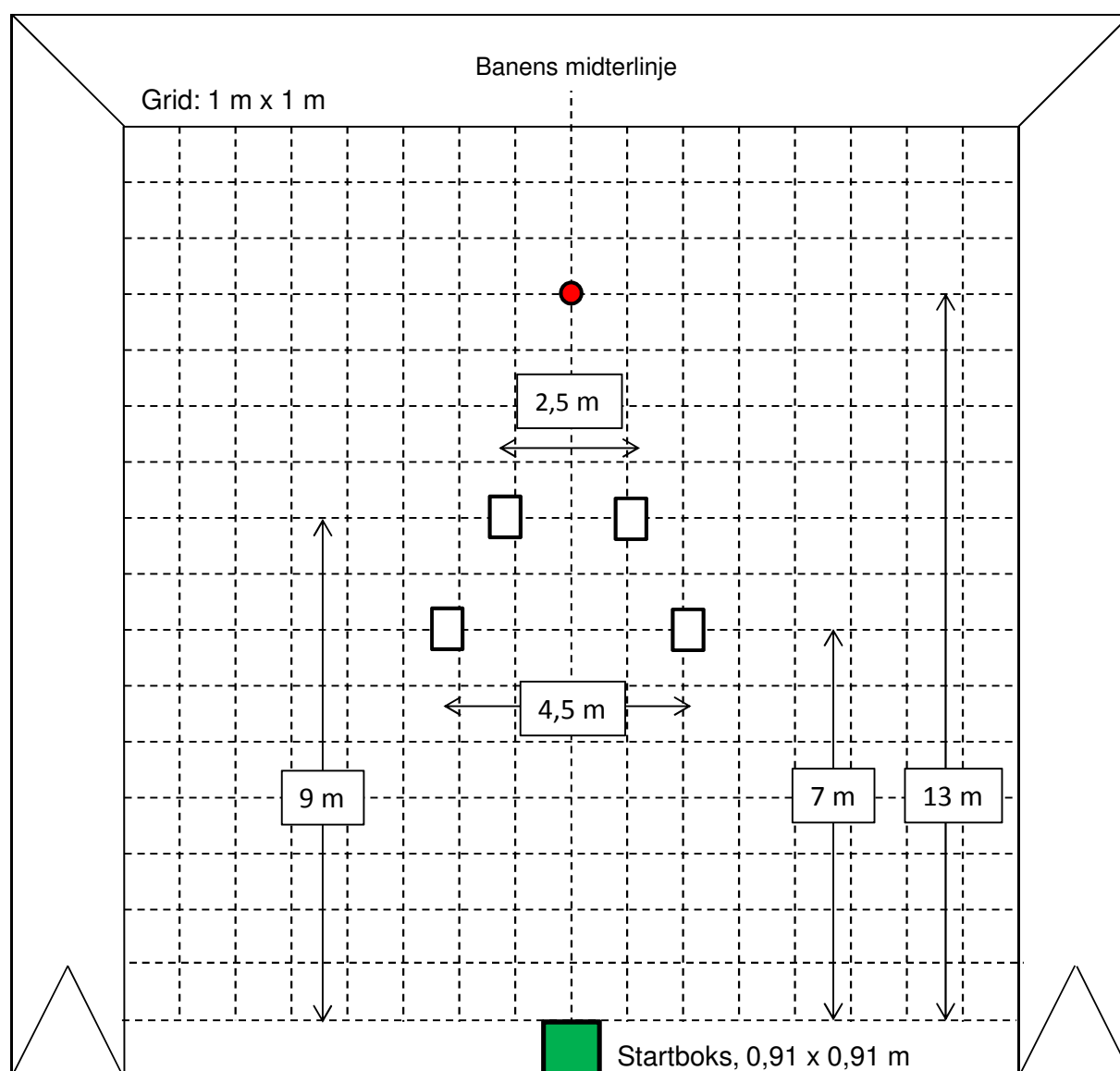

Navn	Smoke & Hope
Skiver, størrelse	4 stk. 46 x 61 cm plader (evt. 40 x 60 cm). 1 stk. 30 cm stopplade (rød)
Skiver, højde	Højde af topkant for 46 x 61 / 40 x 60 cm plader: 1,5 m over terræn. Højde af topkant for 30 cm stopplade: 1,5 m over terræn.
Baner	Kan opstilles på bane: 4, 5, 6, 10, 11, 12, 13, 14, 15, 16, 17. Kan opstilles på alle 25 m baner.
Afdækning af skiver	Bagdækning af alle skiver mere end 1,5 m fra endevold. Sideinddækning af de 2 skiver nærmest skytten. Ved opstilling på 25 m baner skal alle mål desuden sideafdækkes.
Startboks, placering	Bane 4, 5, 6, 10, 11, 12, 13: 13 m - 25 m fra endevold. Bane 14, 15, 16, 17: 13-16 m fra endevold.
Alternative placeringer	Den samlede opstilling inklusiv startboks kan parallelforskydes til venstre og til højre for banens midterlinje under forudsætning af, at alle skud har retningspunkt mod endevolden.
Henvisninger	Bagdækning og sideinddækning iht. Skydebanevejledningen.

Smok & Hope

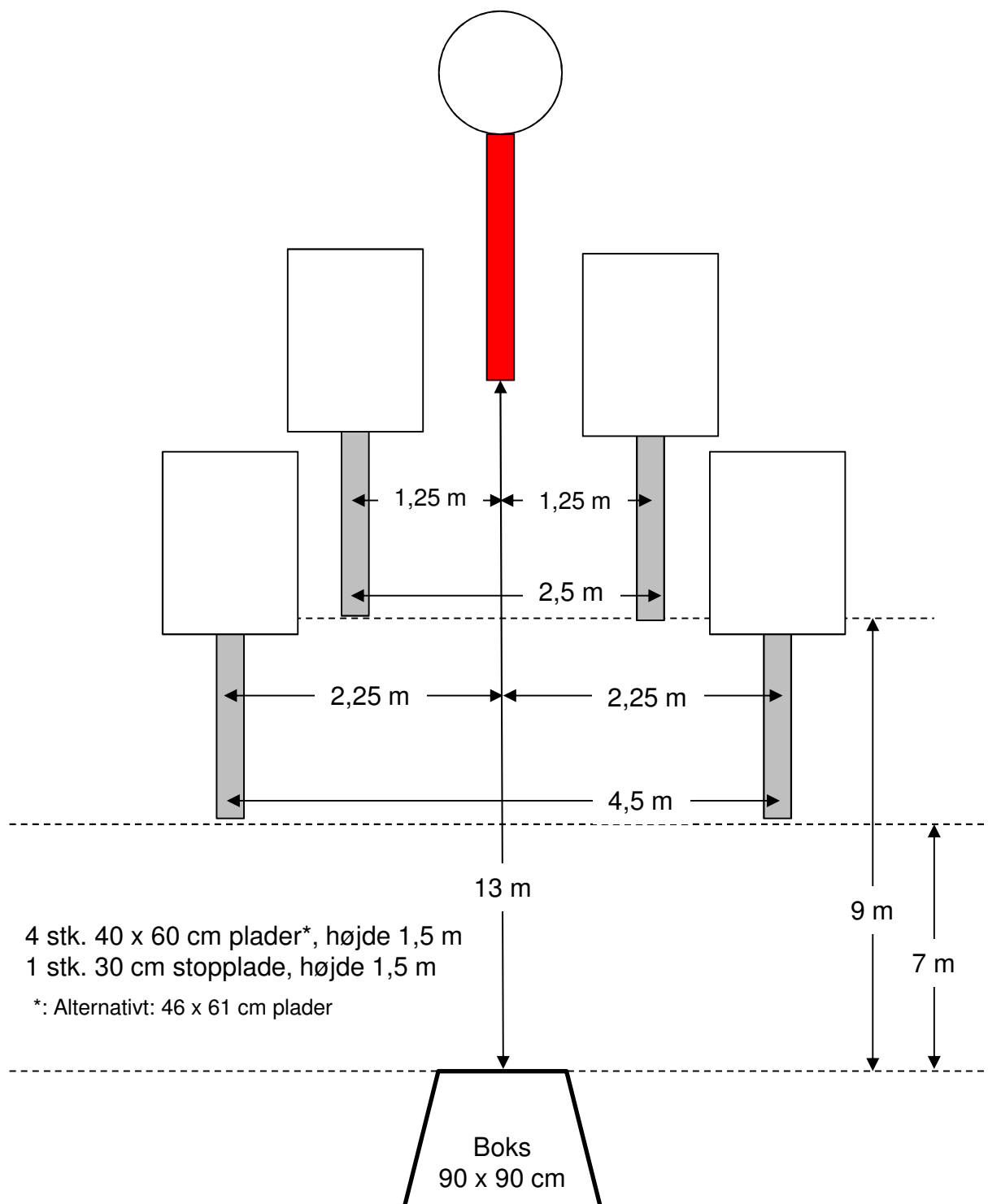

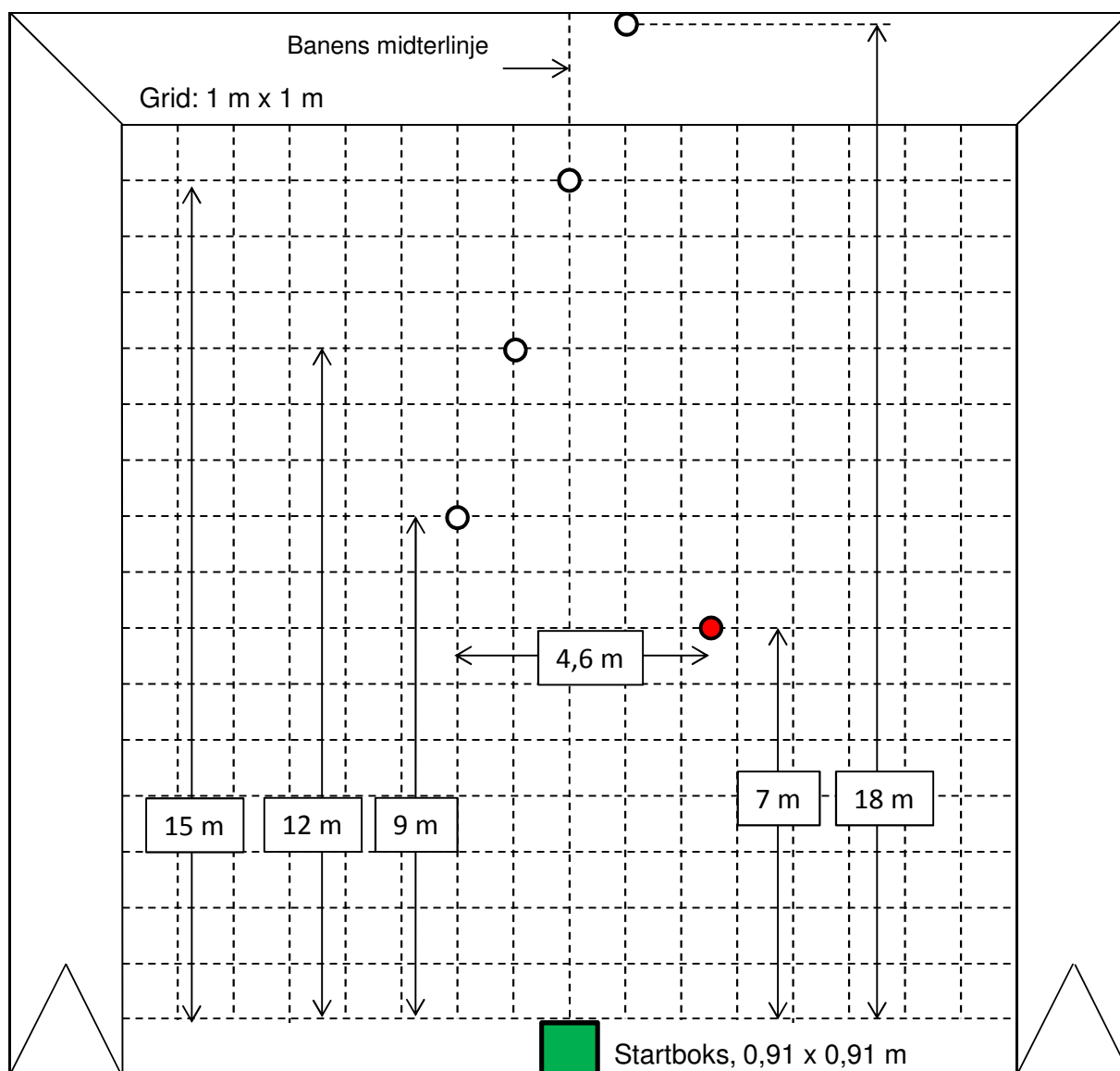

Navn	Five To Go
Skiver, størrelse	4 stk. 25 cm plader. 1 stk. 30 cm stopplade (rød).
Skiver, højde	Højde af topkant for alle plader: 1,5 m over terræn.
Baner	Kan opstilles på bane: 4, 5, 6, 10, 11, 12, 13, 14, 15, 16 og 17. Kan opstilles på alle 25 m baner.
Afdækning af skiver	Bagdækning af alle skiver mere end 1,5 m fra endevold. Sideinddækning af stopplade. På 25 m baner skal alle mål desuden sideafdækkes.
Startboks, placering	Bane 4, 5, 6, 10, 11, 12, 13: 18 m - 25 m fra endevold. Bane 14, 15, 16, 17: 16 m fra endevold ved at fjerneste mål placeres oppe i endevold. Alternativt kan det fjerneste mål placeres i endevold ved at målet reduceres fra en 25 cm skive til en 22 cm skive.
Alternative placeringer	Den samlede opstilling inklusiv startboks kan parallelforskydes til både venstre og højre for banens midterlinje under forudsætning af, at alle skud har retningspunkt mod endevolden.
Henvisninger	Bagdækning og sideinddækning iht. Skydebanevejledningen.

5 to go

4 stk. 25 cm plader, højde 1,5 m
1 stk. 30 cm stopplade, højde 1,5 m

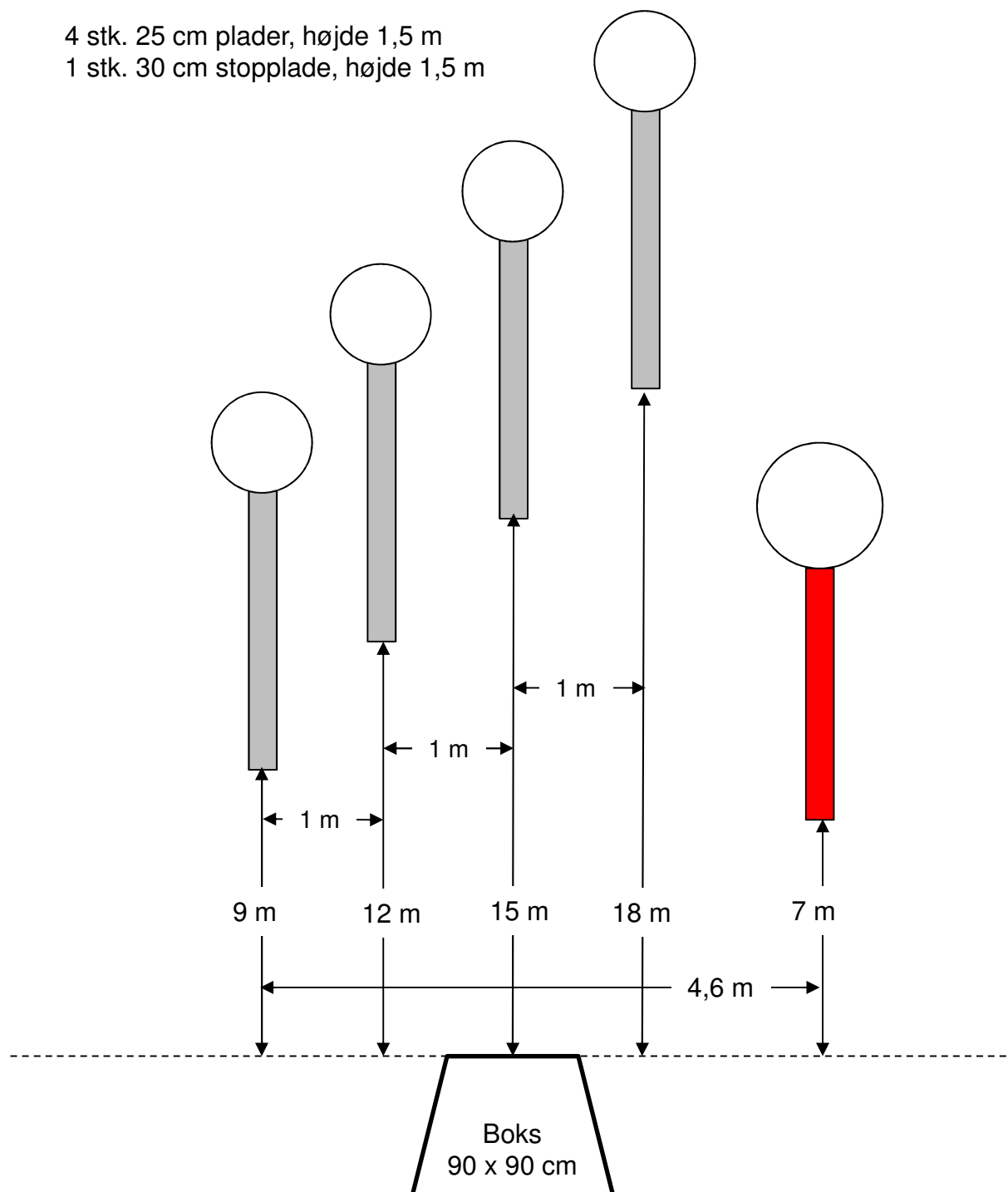

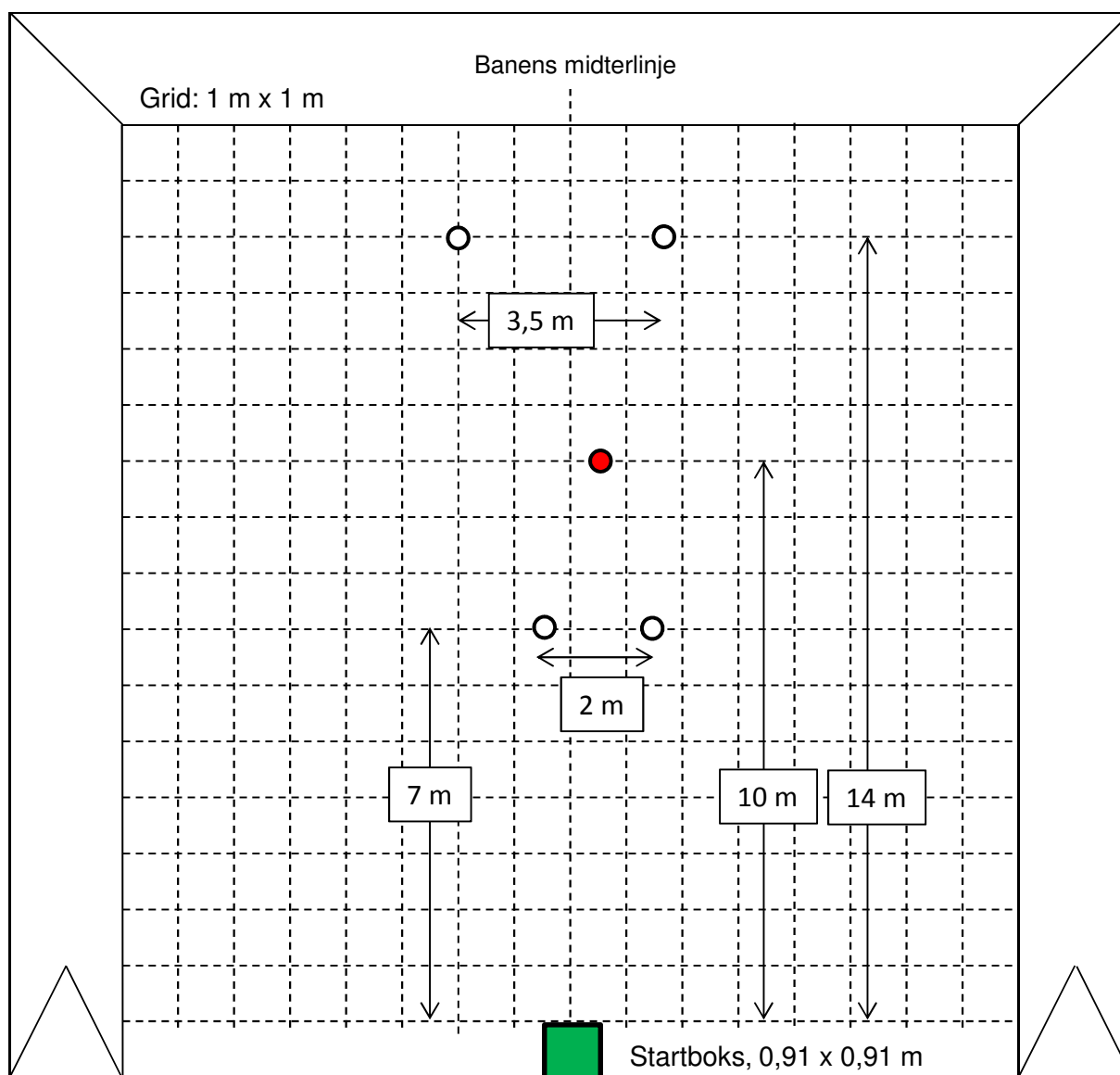

Navn	Roundabout
Skiver, størrelse	4 stk. 30 cm plader. 1 stk. 30 cm stopplade (rød).
Skiver, højde	Højde af topkant for alle plader, ca: 1,50 m over terræn.
Baner	Kan opstilles på bane: 4, 5, 6, 10, 11, 12, 13, 14, 15, 16 og 17. Kan opstilles på alle 25 m baner.
Afdækning af skiver	Bagdækning af alle skiver mere end 1,5 m fra endevold. Ved opstilling på 25 m baner skal alle mål desuden sideafdækkes.
Startboks, placering	Bane 4, 5, 6, 10, 11, 12, 13: 15 m - 25 m fra endevold. Bane 14, 15, 16, 17: 14 - 16 m fra endevold.
Alternative placeringer	Den samlede opstilling inklusiv startboks kan parallelforskydes til både venstre og højre for banens midterlinje under forudsætning af, at alle skud har retningspunkt mod endevolden.
Henvisninger	Bagdækning og sideafdækning iht. Skydebanevejledningen.

Roundabout

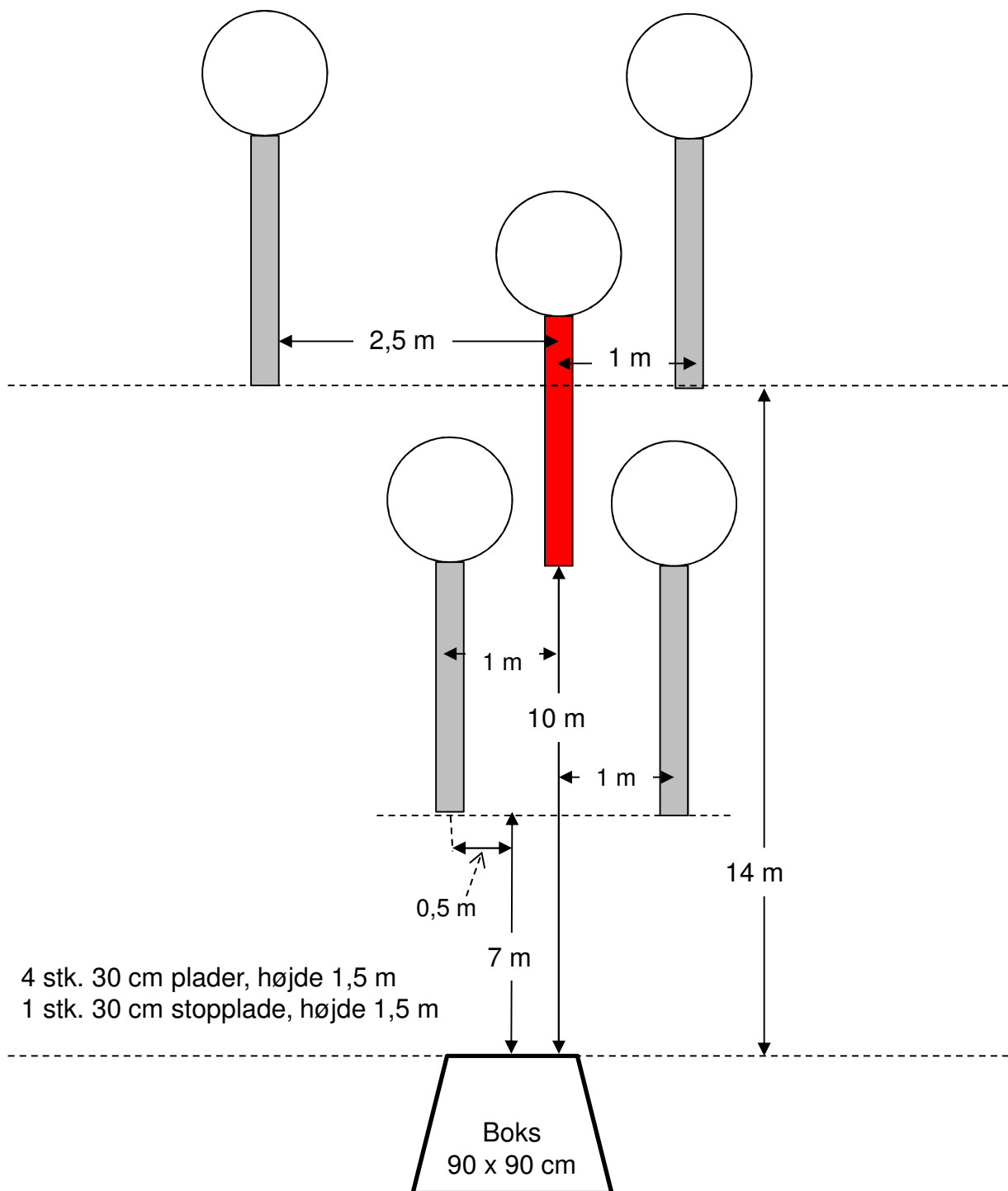

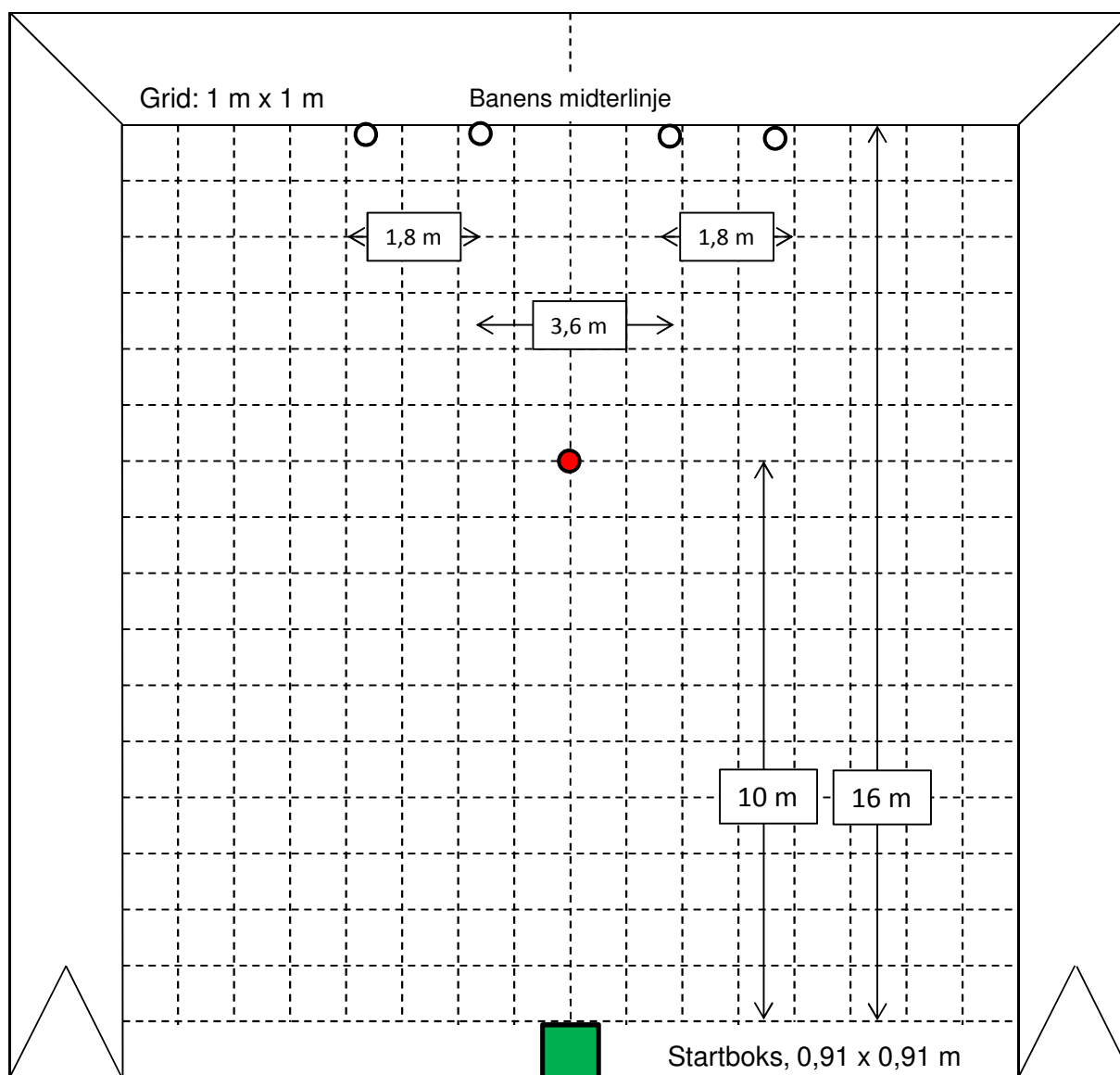

Navn	Pendulum
Skiver, størrelse	2 stk. 30 cm plader (yderste plader). 2 stk. 25 cm plader. 1 stk. 30 cm stopplade (rød)
Skiver, højde	Højde af topkant for 30 cm plader: 1,5 m over terræn. Topkant for 25 cm plader: 1,2 m over terræn. Topkant for 30 cm stopplade: 1,5 m over terræn.
Baner	Kan opstilles på bane: 4, 5, 6, 10, 11, 12, 13, 14, 15, 16 og 17. Kan opstilles på alle 25 m baner.
Afdækning af skiver	Bagdækning af alle skiver mere end 1,5 m fra endevold. Ved opstilling på 25 m baner skal alle mål desuden sideafdækkes.
Startboks, placering	Bane 4, 5, 6, 10, 11, 12, 13: 16 m - 25 m fra endevold. Bane 14, 15, 16, 17: 16 m fra endevold.
Alternative placeringer	Den samlede opstilling inklusiv startboks kan parallelforskydes til både venstre og højre for banens midterlinje under forudsætning af, at alle skud har retningspunkt mod endevolden.
Henvisninger	Bagdækning og sidedækning iht. Skydebanevejledningen.

Pendulum

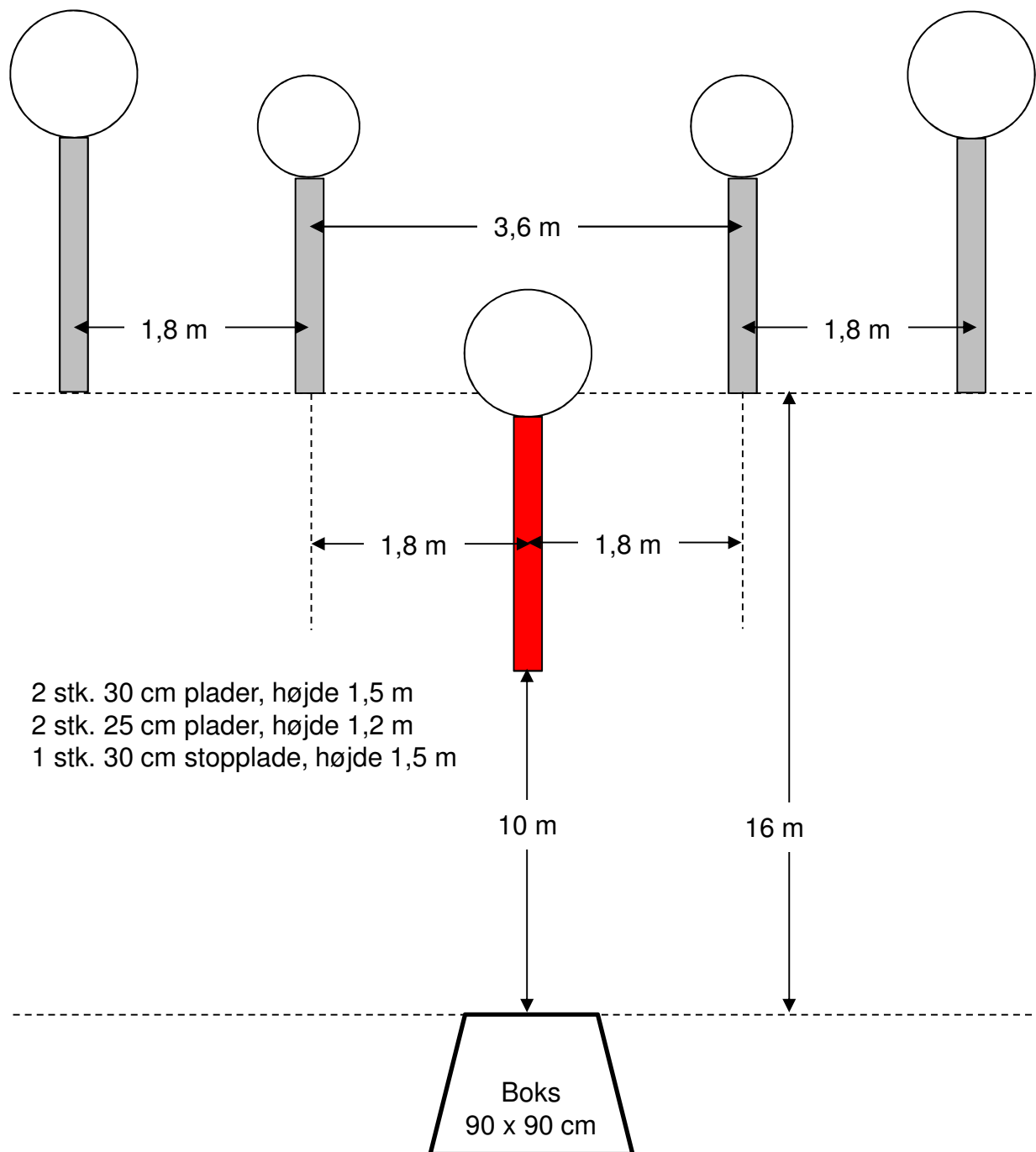

Grid:
2 m x 2 m

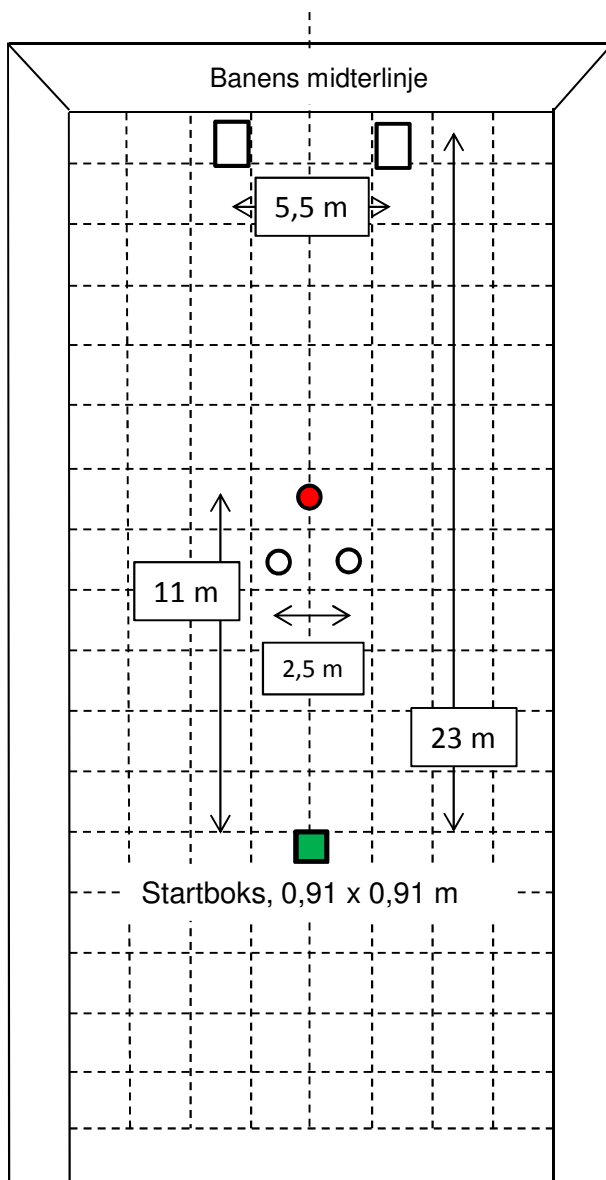

Navn	Showdown
Skiver, størrelse	2 stk. 46 x 61 cm plader (eller 40 x 60 cm). 2 stk. 20 cm plader. 1 stk. 30 cm stopplade (rød)
Skiver, højde	Højde af topkant for 46 x 61 / 40 x 60 cm plader: 1,5 m over terræn. Højde af topkant for 20 cm plader: 1,5 m over terræn. Højde af topkant for 30 cm stopplade: 1,5 m over terræn.
Baner	Kan opstilles på bane: 4, 5, 6, 10, 11, 12, 13. Kan opstilles på alle 25 m baner.
Afdækning af skiver	Bagdækning af alle skiver mere end 1,5 m fra endevold. Ved opstilling på 25 m baner skal alle mål desuden sideafdækkes.
Startboks, placering	Bane 4, 5, 6, 10, 11, 12, 13: 23 m - 25 m fra endevold.
Alternative placeringer	Den samlede opstilling inklusiv startboks kan parallelforskydes til både venstre og højre for banens midterlinje under forudsætning af, at alle skud har retningspunkt mod endevolden.
Henvisninger	Bagdækning og sideafdækning iht. Skydebanevejledningen.

Showdown

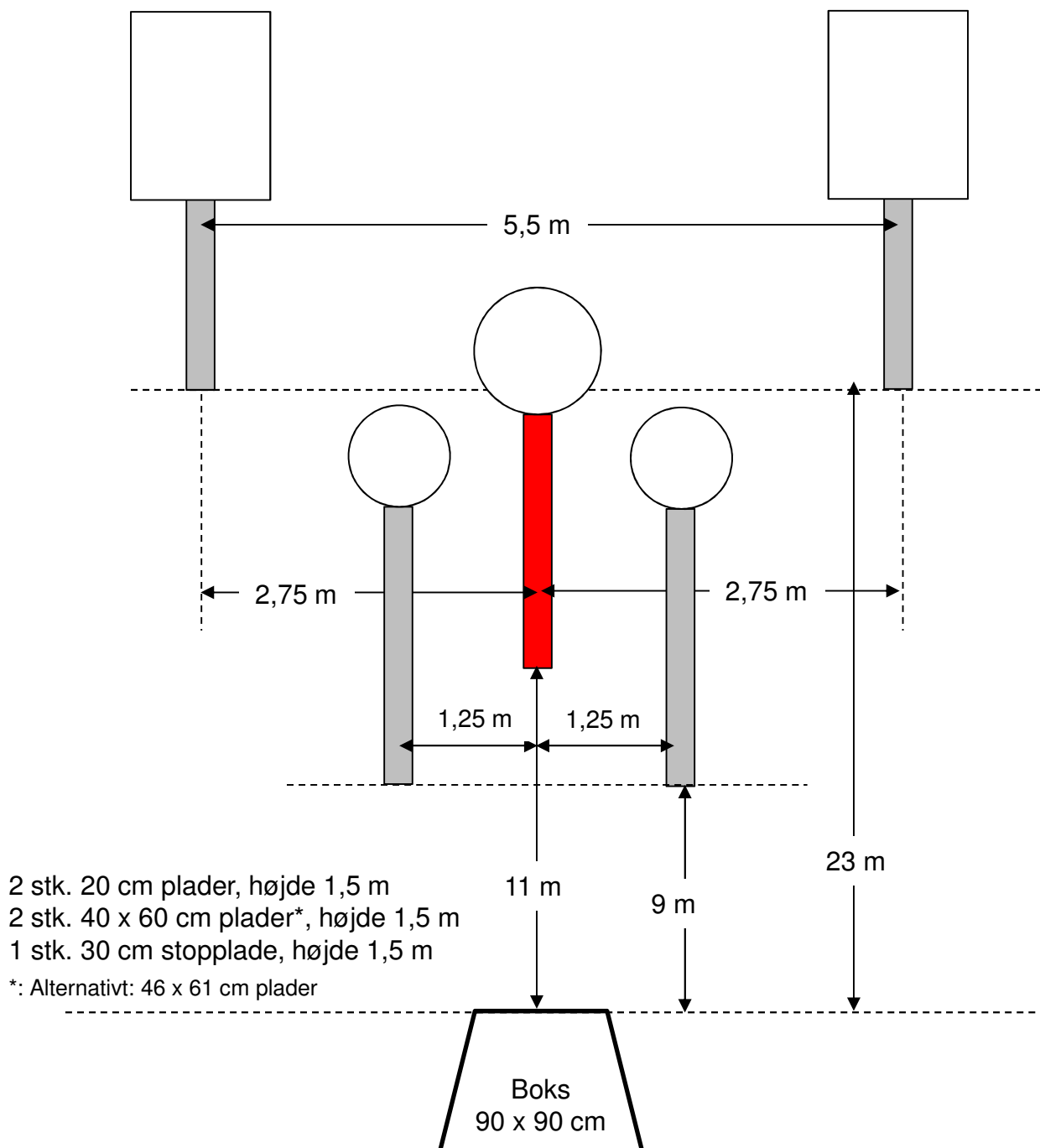

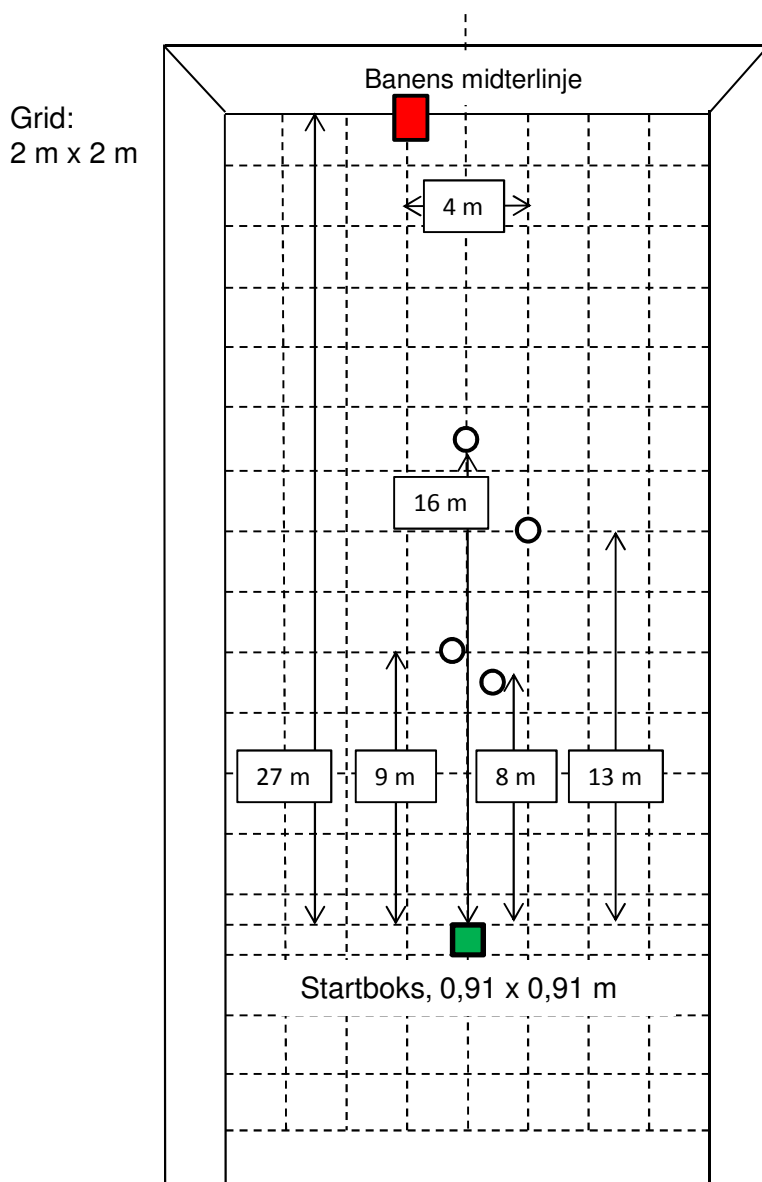

Navn	Speed Option
Skiver, størrelse	1 stk. 46 x 61 (eller 40 x 60 cm) cm plade. 3 stk. 30 cm plader. 1 stk. 30 cm stopplade (rød)
Skiver, højde	Højde af topkant for 46 x 61 / 40 X 60 cm plade:: 1,5 m over terræn. Højde af topkant for 30 cm plader, ca.: 1,5 m over terræn.
Baner	Kan opstilles på bane: 4, 5, 6, 10, 11, 12, 13. Kan opstilles på alle 25 m baner ved at stopplade anbringes oppe i endevold.
Afdækning af skiver	Bagdækning af alle skiver mere end 1,5 m fra endevold. Ved opstilling på 25 m baner skal alle mål desuden sideafdækkes.
Startboks, placering	Bane 4, 5, 6, 10, 11, 12, 13: 27 m fra endevold.
Alternative placeringer	Den samlede opstilling inklusiv startboks kan parallelforskydes til både venstre og højre for banens midterlinje under forudsætning af, at alle skud har retningspunkt mod endevolden.
Henvisninger	Bagdækning og sideinddækning iht. Skydebanevejledningen.

Speed Option

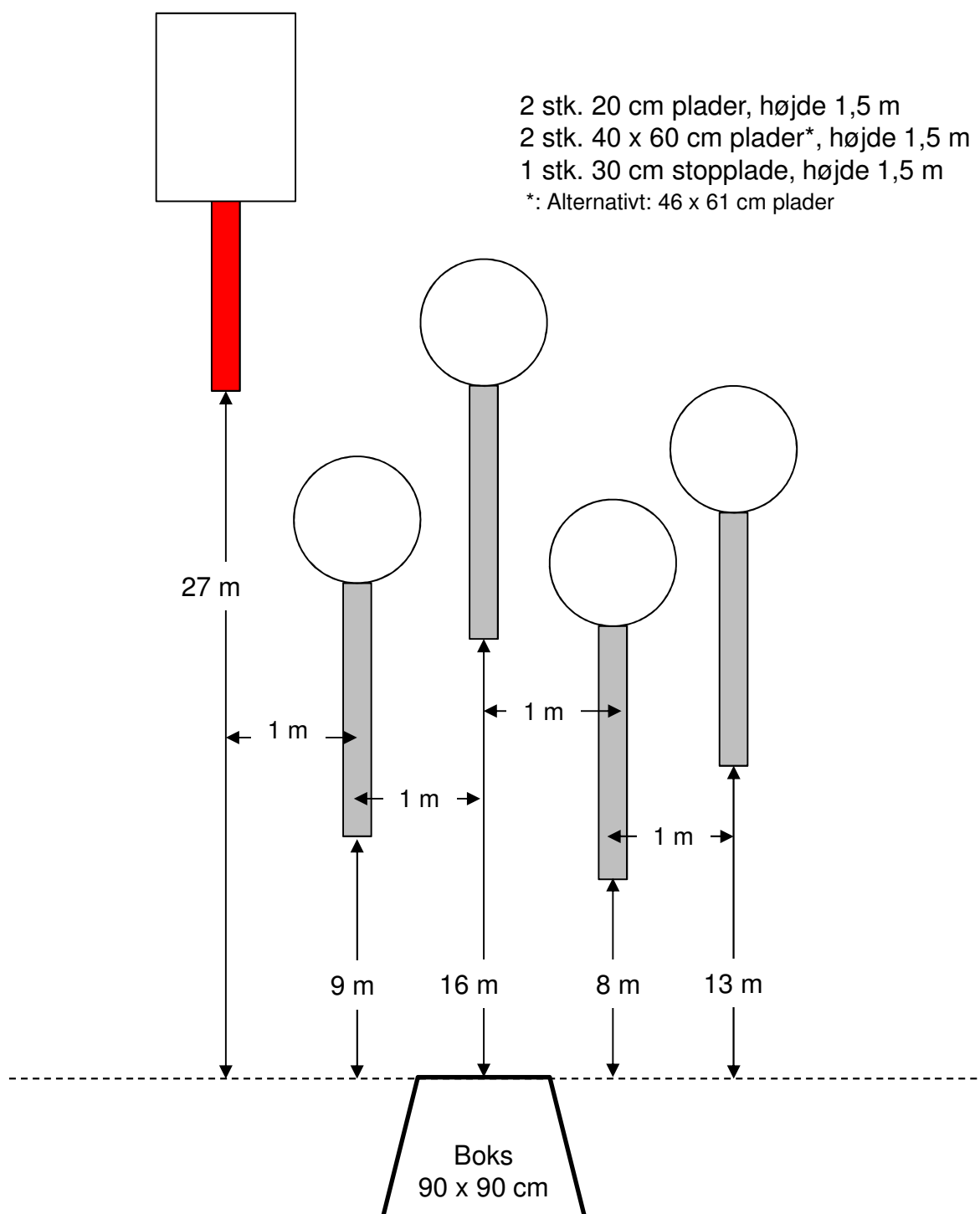

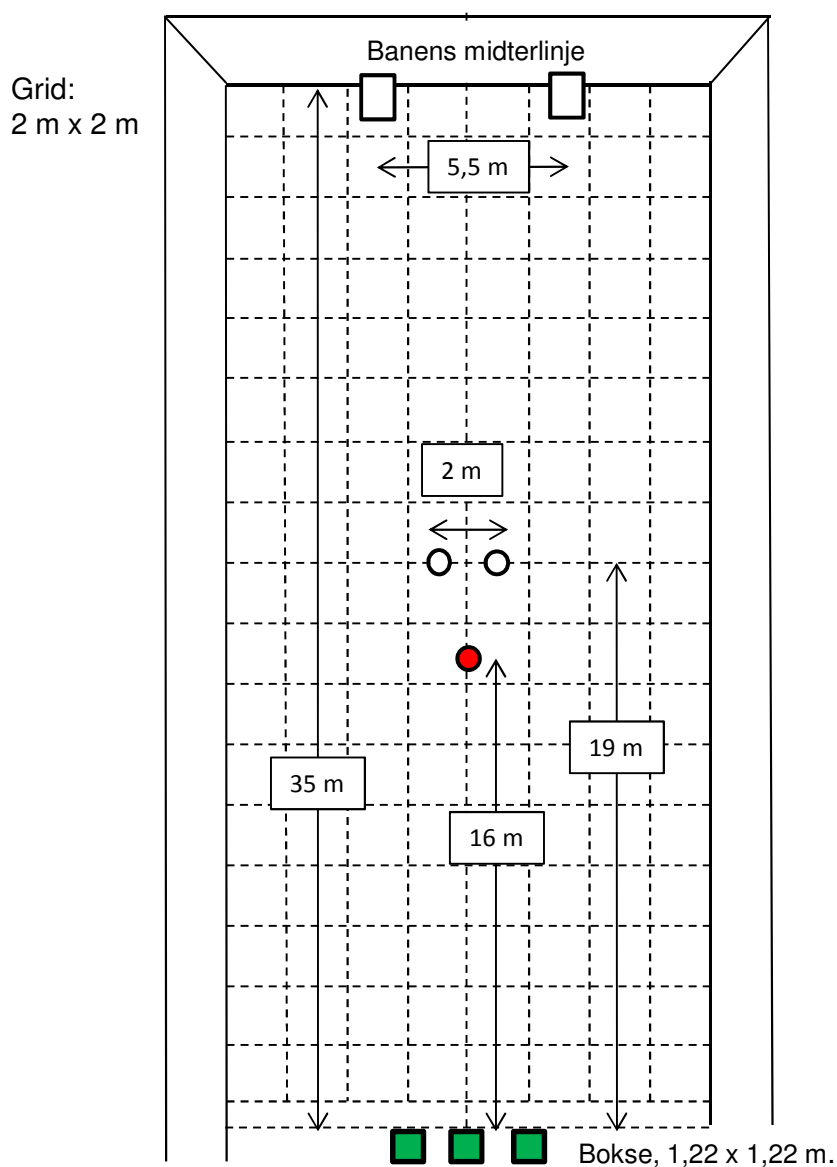

Navn	Outer Limits
Skiver, størrelse	2 stk. 46 x 61 cm plader eller 40 x 60 cm plader. 2 stk. 30 cm plader. 1 stk. 30 cm stopplade (rød)
Skiver, højde	Højde af topkant for 46 x 61 / 40 x 60 cm plader: 1,5 m over terræn. Højde af topkant for 30 cm plader, ca.: 1,5 m over terræn.
Baner	Kan opstilles på bane: 4, 5, 6, 10, 11, 12, 13.
Afdækning af skiver	Bagdækning af alle skiver mere end 1,5 m fra endevold.
Startboks, placering	Bane 4, 5, 6, 10, 11, 12, 13: 35 m fra endevold.
Alternative placeringer	Den samlede opstilling inklusiv startboks kan parallelforskydes til både venstre og højre for banens midterlinje under forudsætning af, at alle skud har retningspunkt mod endevolden.
Henvisninger	Bagdækning iht. Skydebanevejledningen.

Outer Limits

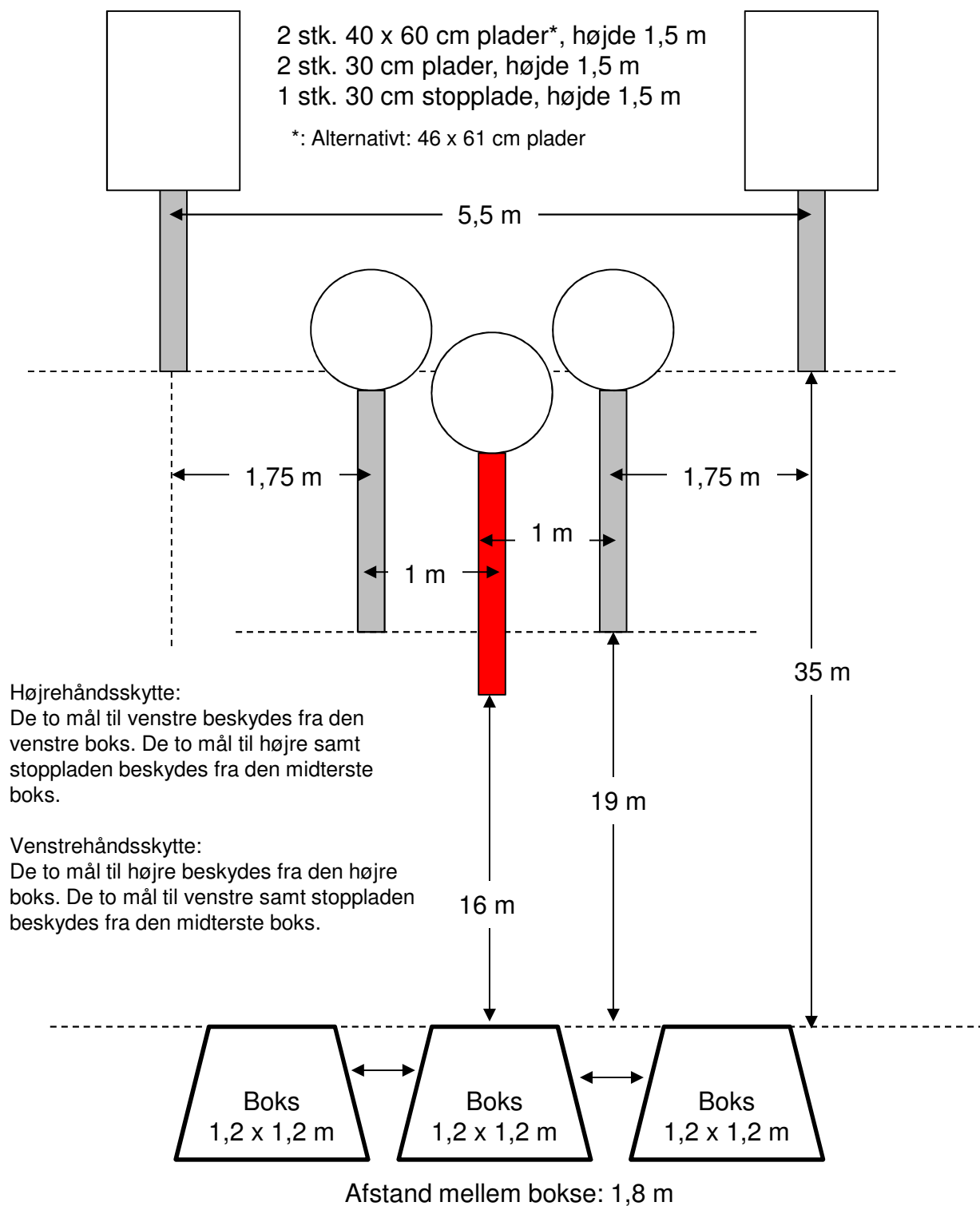

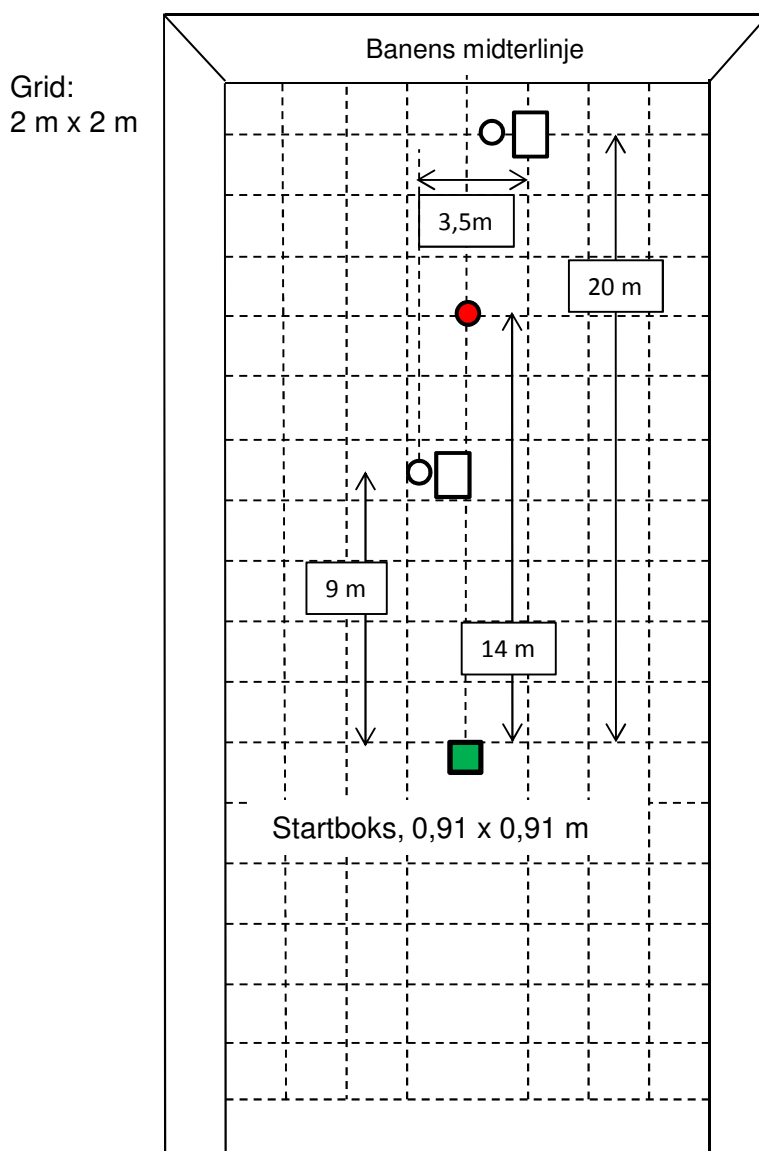

Navn	Accelerator
Skiver, størrelse	2 stk. 46 x 61 cm plader (eller 40 x 60 cm). 1 stk. 25 cm plade (afstand 9 m). 1 stk. 30 cm plade (afstand 20 m) , 1 stk. 30 cm stopplade (rød)
Skiver, højde	Højde af topkant for 46 x 61 / 40 x 60 cm plade:1,5 m over terræn. Højde af topkant for øvrige plader:1,5 m over terræn.
Baner	Kan opstilles på bane: 4, 5, 6,10, 11, 12, 13. Kan opstilles på alle 25 m baner.
Afdækning af skiver	Bagdækning af alle skiver mere end 1,5 m fra endevold. Ved opstilling på 25 m baner skal alle mål desuden sideafdækkes.
Startboks, placering	Bane 4, 5, 6, 10, 11, 12, 13: 20 - 25 m fra endevold.
Alternative placeringer	Den samlede opstilling inklusiv startboks kan parallelforskydes til både venstre og højre for banens midterlinje under forudsætning af, at alle skud har retningspunkt mod endevolden.
Henvisninger	Bagdækning og sideinddækning iht. Skydebanevejledningen.

Accelerator

- 1 stk. 25 cm plader, højde 1,5 m
- 1 stk. 30 cm plader, højde 1,5 m
- 2 stk. 40 x 60 cm plader*, højde 1,5 m
- 1 stk. 30 cm stopplade, højde 1,5 m

*: Alternativt: 46 x 61 cm plader

